

# INSTRUKCJA DO SZAFY „8”

## AKCESORIA:



## ELEMENTY:

- A: 800 x 130 – 1szt.
- B: 1750 x 503 – 1szt.
- C: 1750 x 503 – 1szt.
- D: 1632 x 491 – 1szt.
- E: 372 x 491 – 1szt.
- F: 372 x 491 – 1szt.
- H (szuflady):
  1. 395 x 200 – 2szt.
  2. 311 x 130 – 2szt.
  3. 450 x 140 – 4szt.
  4. 325 x 457 – 2szt.
- I: 1229 x 395 – 1szt.
- I: 1636 x 395 – 1szt.
- J: 762 x 100 – 1szt.
- K: 762 x 100 – 1szt
- L: 762 x 503 – 1szt.
- M: 800 x 533 – 1szt.
- HDF biała: 1639 x 384 – 2szt.

UWAGA: montaż bez użycia kleju.

UWAGA: w kolekcjach MIŁOSZ i VIOLET nie występują elementy „A” i „J” oraz uchwyt.

## PRZYGOTOWANIE ELEMENTÓW

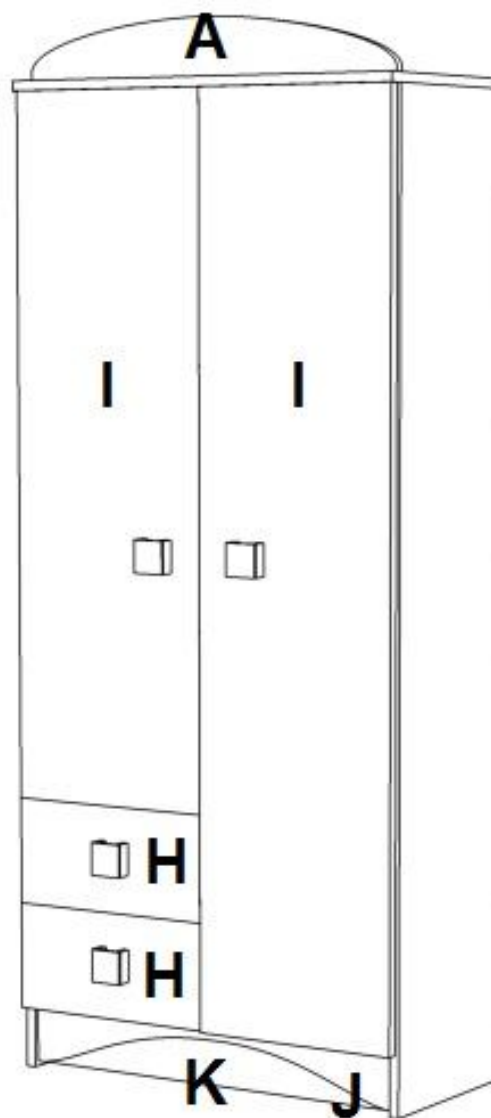
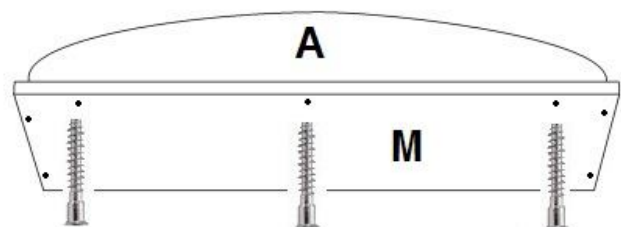

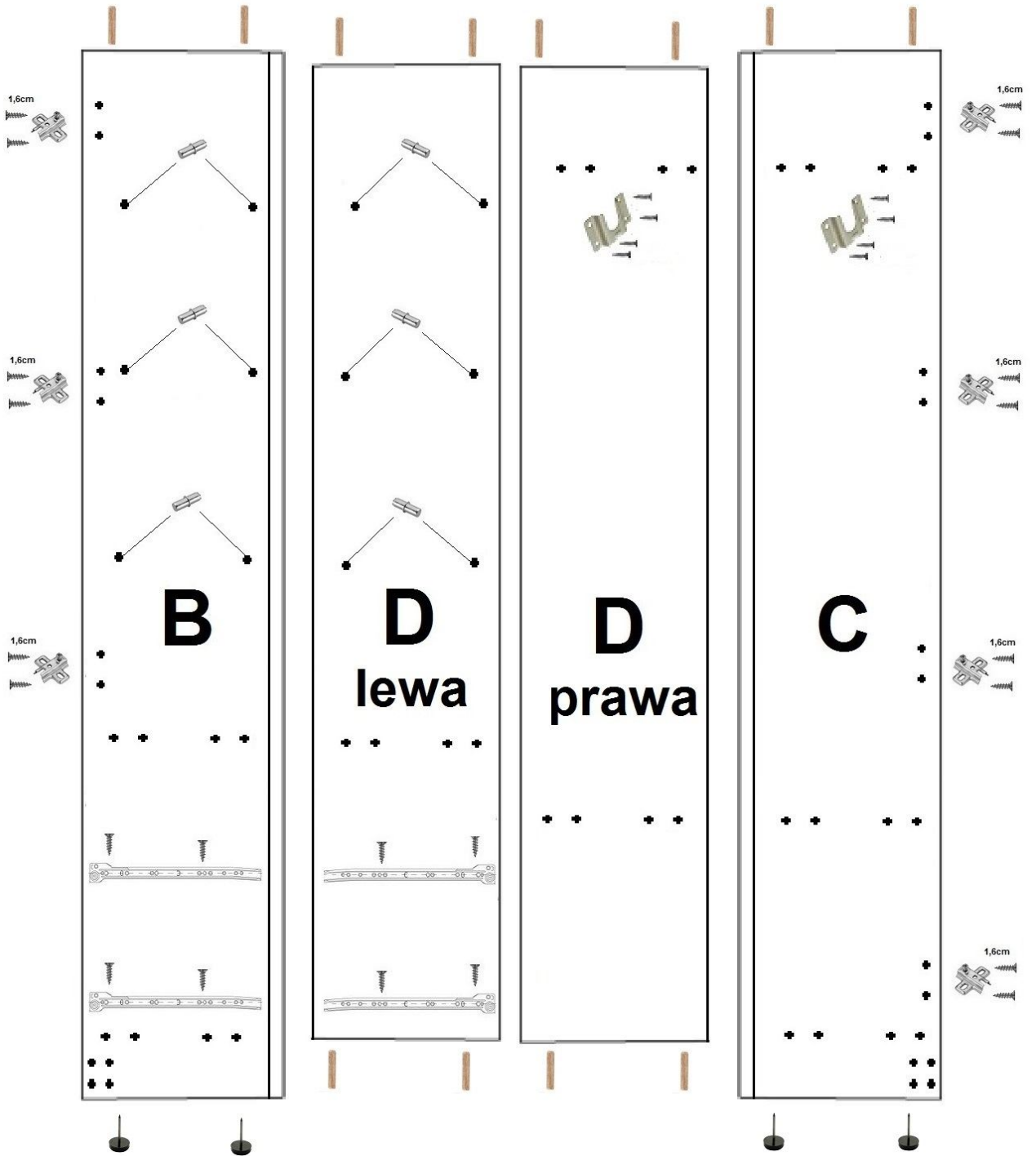
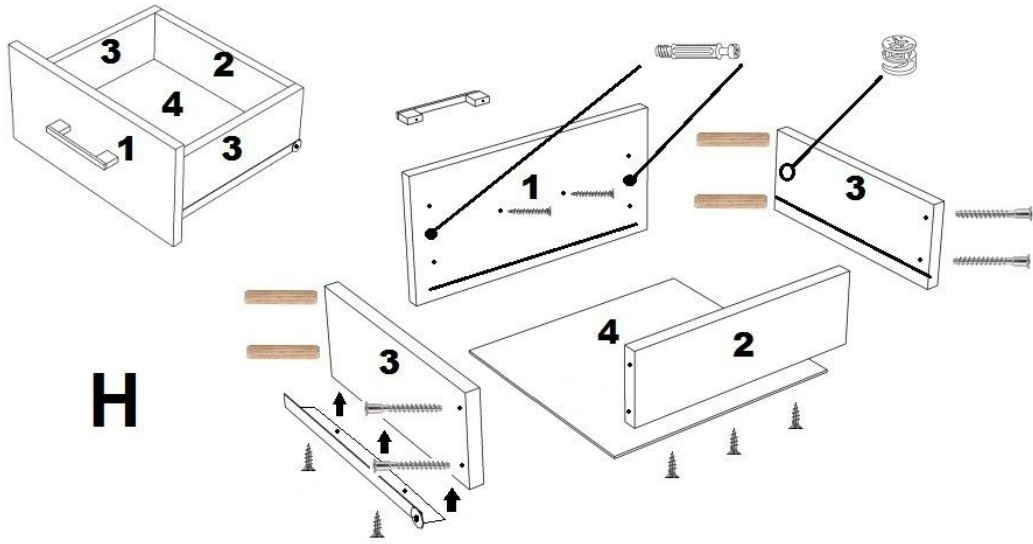

# ETAPY MONTAŻU

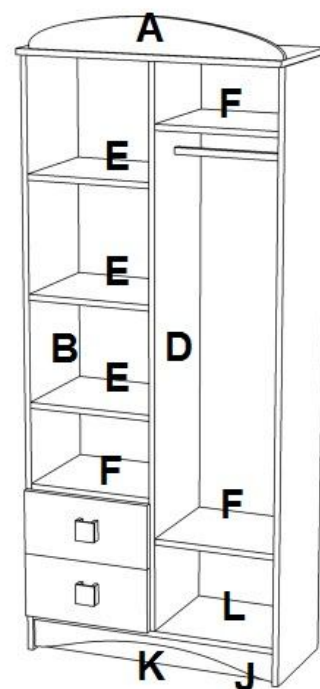
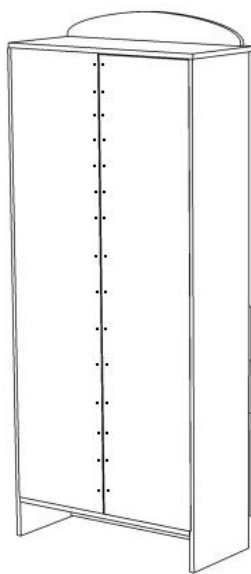
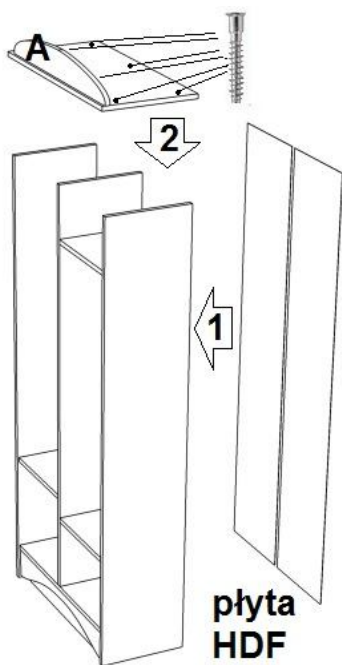
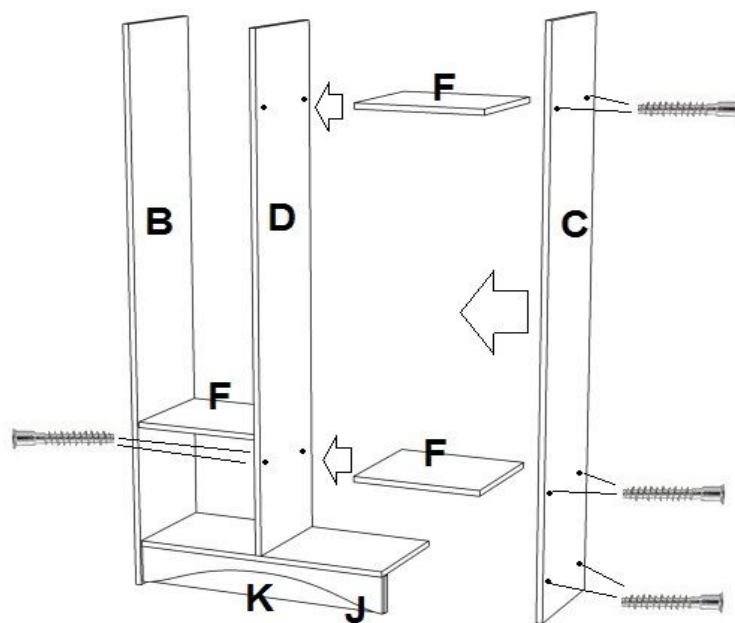
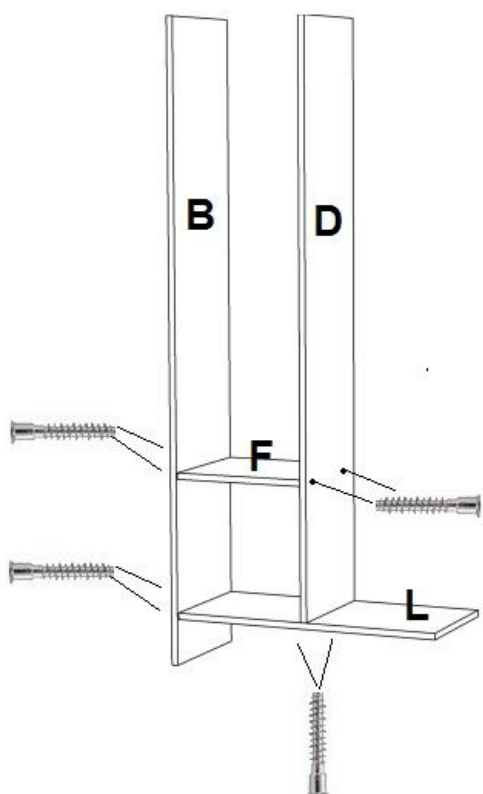

# ZASADY KONSERWACJI I UŻYTKOWANIA MEBLA

1. Mebel powinien być użytkowany zgodnie z jego przeznaczeniem w pomieszczeniach suchych, zamkniętych i zabezpieczony przed oddziaływaniem czynników atmosferycznych.
2. Montaż musi być wykonany zgodnie z załączoną instrukcją.
3. Meble są wykonane z płyt drewnopochodnych laminowanych, dlatego musi być chroniony przed długotrwałym kontaktem z wilgocią oraz wysoką temperaturą. W przypadku zalania mebel może ulec uszkodzeniu.
4. Powierzchnię mebla należy czyścić lekko wilgotną tkaniną, następnie należy wytrzeć ją do sucha. Do czyszczenia można używać ogólnodostępnych środków do pielęgnacji mebli o ile nie powodują one odbarwień.
5. Przesuwanie ostrych i ciężkich przedmiotów po powierzchni mebla lub używanie środków np.: do usuwania kamienia, rdzy lub czyszczenia ceramiki może trwale uszkodzić powierzchnię mebla.
6. Należy okresowo sprawdzać sztywność mocować zawiasów.
7. W przypadku elementów wieszanych na ścianie producent nie dostarcza kołków i wkrętów mocujących. Aby przymocować mebel należy użyć kołków z wkrętami odpowiednimi do rodzaju ściany, na której będzie montowany produkt.
8. Producent nie dostarcza kołków i wkrętów do mocowania mebli do ścian.
9. Za uszkodzenia i szkody powstałe w wyniku niestosowania się do powyższych zaleceń producent nie odpowiada.